

Bâtons lumineux solaires

fr Mode d'emploi

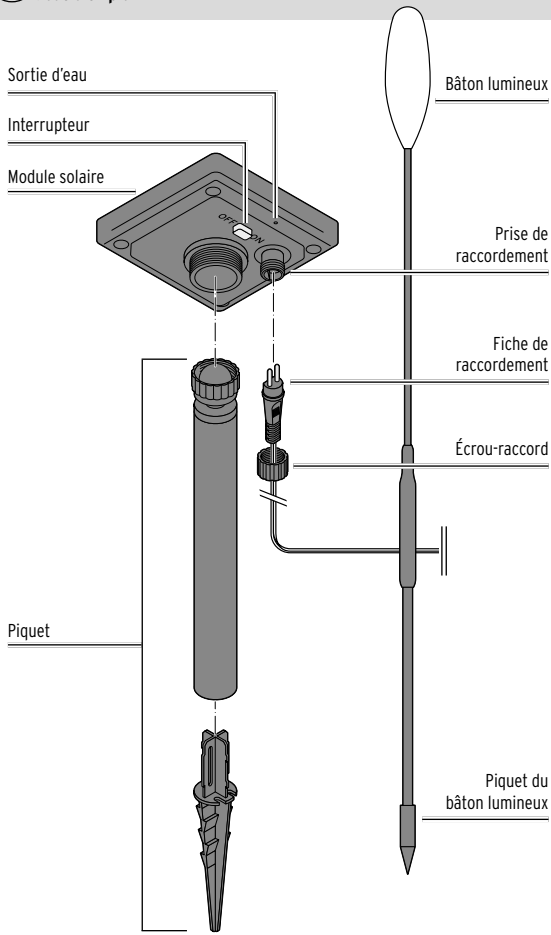

Référence: 700 010

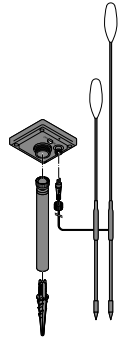

Référence: 700 011

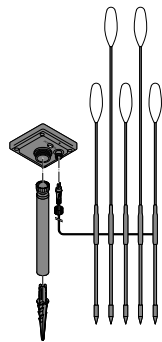

Consignes de sécurité

Cet article est muni de dispositifs de sécurité. Lisez toutefois attentivement les consignes de sécurité et n'utilisez cet article que de la façon décrite dans ce mode d'emploi afin d'éviter tout risque de détérioration ou de blessure.

Conservez ce mode d'emploi pour pouvoir le consulter ultérieurement. Si vous donnez, prêtez ou vendez cet article, remettez ce mode d'emploi en même temps que l'article.

Domaine d'utilisation

Cet article est destiné à la décoration et non à l'éclairage. Il est adapté pour être utilisé de manière permanente à l'extérieur.

Cet article est conçu pour l'usage privé et ne convient pas à un usage commercial ou professionnel.

Danger: risque pour les enfants

- En cas d'ingestion, les batteries peuvent entraîner une intoxication mortelle. Si elle est ingérée, une batterie peut causer de graves blessures internes dans les 2 heures, susceptibles d'entraîner la mort. Conservez donc l'article et les batteries neuves ou usagées hors de portée des enfants. Si vous soupçonnez quelqu'un d'avoir avalé ou introduit une batterie/pile rechargeable dans son corps d'une quelconque façon, consultez immédiatement un médecin.
- Tenez le matériel d'emballage hors de portée des enfants. Il y a notamment risque d'étouffement!

Danger: risque de blessure

- N'utilisez pas l'article avec des piles ordinaires non rechargeables. Risque d'explosion!
- Il ne faut ni démonter, ni jeter au feu, ni court-circuiter les batteries.
- Si une batterie a coulé, évitez tout contact avec la peau, les yeux et les muqueuses. Le cas échéant, rincez immédiatement et abondamment à l'eau claire les endroits concernés et consultez sans délai un médecin.

Risque de détérioration

- L'article a un indice de protection IP44. Il est donc protégé contre la pénétration de corps étrangers solides d'un diamètre supérieur à 1 mm et contre les projections d'eau telles que la pluie. Toutefois, ne le plongez pas dans l'eau, p. ex. dans une flaque. Ne l'exposez pas non plus directement à une forte pluie.
- Ne modifiez pas l'article. Ne confiez les réparations qu'à notre service client ou un atelier spécialisé.
- N'utilisez pas l'article si celui-ci présente des signes de détérioration visibles.
- Ne collez rien sur le module solaire, ne le couvrez pas et ne le peignez pas.
- L'article ne doit pas être raccordé électriquement à d'autres guirlandes lumineuses ou objets électriques similaires.
- Veillez à ce que les sorties d'eau du dessous du module solaire restent dégagées pour permettre à l'eau de condensation de s'écouler.
- Enlevez la batterie de l'article lorsqu'elle est usée ou si vous n'utilisez pas l'article pendant un certain temps. Vous éviterez ainsi les détériorations pouvant résulter d'un écoulement.
- Les LED ont une très grande longévité et il n'est pas nécessaire de les remplacer. Elles ne peuvent ni ne doivent être remplacées. Les LED sont montées de façon définitive dans les bâtons lumineux. Vous pourriez détériorer l'article en le démontant.
- Pour le nettoyage, n'utilisez en aucun cas des produits abrasifs ou caustiques, des brosses dures, etc.
- L'article peut être utilisé à l'extérieur jusqu'à env. -10 °C. Si la température descend encore, conservez-le à l'intérieur pour éviter tout risque de détérioration.

Utilisation

Lieu d'installation

Les bâtons lumineux solaires sont indépendants de toute alimentation électrique. Néanmoins, comme ils ont besoin d'énergie solaire pour fonctionner, choisissez l'emplacement en respectant les points suivants:

- Placez le module solaire dans un endroit ensoleillé. Choisissez un emplacement où le module solaire sera exposé au soleil le plus longtemps possible pendant la journée.
- Évitez les emplacements complètement ou souvent à l'ombre (sous un arbre, au faite d'un toit, etc.). N'installez pas le module solaire sur le côté nord d'un bâtiment. L'ensoleillement n'y est pas suffisant pendant la journée.
- La nuit, le module solaire ne doit pas être éclairé en permanence par d'autres sources lumineuses, comme p. ex. un puissant projecteur éclairant l'entrée d'un garage. N'oubliez pas que de nombreuses sources lumineuses commandées par minuterie ou par détecteur de mouvement ne s'allument qu'au milieu de la nuit.
- Enfoncez le piquet et les piquets des bâtons lumineux le plus profondément possible dans un sol non meuble afin que le module solaire et les bâtons lumineux restent debout, même par grand vent.

Montage

Assemblez l'article comme illustré ci-dessous:

1. Assemblez le piquet du module solaire.
2. Vissez le piquet sur le module solaire.
3. Connectez les piquets aux bâtons lumineux.
4. Branchez la fiche dans la prise de raccordement située sur le module solaire et serrez l'écrou-raccord.
5. Plantez le piquet portant le module solaire dans le sol.
6. Plantez les piquets portant les bâtons lumineux dans le sol.

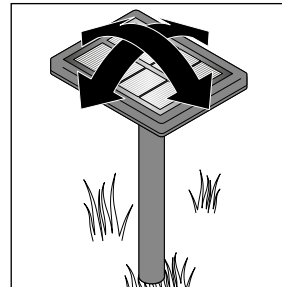

7. Orientez le module solaire afin qu'il reçoive le maximum de lumière.

Mise en service

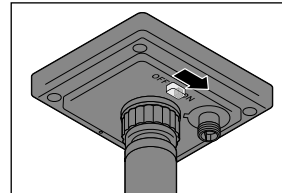

Il s'agit de la position standard dans laquelle les bâtons lumineux fonctionnent de manière entièrement automatique:

- Les bâtons lumineux s'allument à la tombée de l'obscurité.
- Les bâtons lumineux s'éteignent dès que la lumière revient.

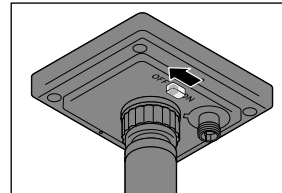

Ils sont maintenant éteints en permanence. La batterie continue à se recharger dès que la luminosité est suffisante.

Charger la batterie

- Veillez à ce que le module solaire reçoive toujours le maximum de lumière. Si nécessaire, changez l'orientation du module solaire.
- En fonction des conditions météorologiques et de l'ensoleillement, le module solaire peut mettre plusieurs heures à recharger entièrement la batterie.
- En hiver, ou si le temps reste couvert plusieurs jours, il est possible que la batterie ne se recharge pas suffisamment. Dans ce cas, éteignez les bâtons lumineux pendant quelques jours. En effet, la batterie se recharge même quand l'article est éteint.

Nettoyage

REMARQUE - risque de détérioration

Pour le nettoyage, n'utilisez pas de produits chimiques ni de nettoyeurs agressifs ou abrasifs.

- Au besoin, essuyez les bâtons lumineux, le module solaire et les piquets avec un chiffon doux, légèrement humidifié avec de l'eau. Séchez ensuite toutes les pièces avec un chiffon doux et sec.

Problèmes / solutions

Les bâtons lumineux ne s'allument que faiblement ou pas du tout.

- La luminosité ambiante est-elle trop importante? Regardez si le module solaire est exposé à la lumière d'autres sources lumineuses, p. ex. des lampadaires ou des luminaires commandés par minuterie ou détecteur de mouvement. Le cas échéant, changez d'endroit.
- Le module solaire reçoit-il suffisamment de lumière? Changez l'orientation du module solaire et déplacez-le si nécessaire.
- La batterie n'est pas complètement chargée: éteignez les bâtons lumineux quelques jours pour que la batterie puisse se recharger complètement.
- Batterie usée: Remplacez la batterie comme décrit au chapitre «Démonter / remplacer la batterie».

La LED est défectueuse.

- Les LED sont définitivement intégrées et ne peuvent pas être remplacées.

La puissance varie selon la saison.

- Ce phénomène est dû aux conditions météorologiques et ne constitue pas un défaut. Les conditions météorologiques sont plus favorables en été et sont moins en hiver.

Démonter / remplacer la batterie

REMARQUE - risque de détérioration

Le module solaire et les 4 vis sont munis de joints. Afin de garantir l'étanchéité du module solaire, assurez-vous que les joints sont propres et correctement en place.

La batterie est conçue pour fonctionner longtemps. Après une longue période d'utilisation, il peut cependant s'avérer nécessaire de la remplacer. Les batteries présentent une usure naturelle et leur puissance peut baisser au fil du temps.

1. Dévissez le module solaire du piquet.
2. Mettez l'interrupteur sur **OFF**.

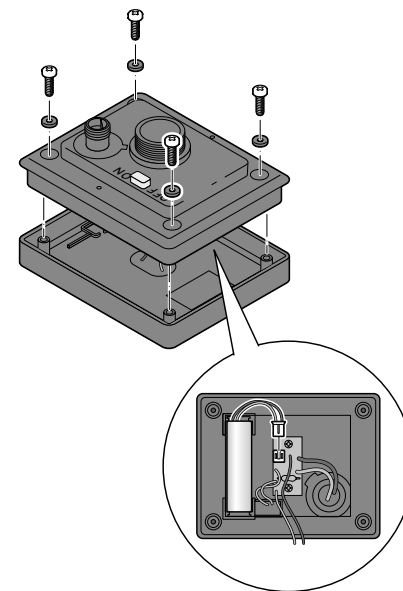

3. Desserrez les vis situées sous le module solaire avec un tournevis cruciforme et retirez le cache. Faites attention à ne pas arracher de câbles!
4. Débranchez le connecteur du câble de raccordement de la prise du circuit imprimé, comme illustré, et retirez la batterie de son support.

Caractéristiques techniques

Modèle: 700 010 (bâtons lumineux, lot de 2)
700 011 (bâtons lumineux, lot de 5)

Alimentation: Module solaire: 2 V / 250 mA
batterie: 1 x type NiMH (AA)
1,2 V / 1 000 mAh

Indice de protection: IP44
Classe de protection: III
Agent lumineux: 2 LED (700 010)
5 LED (700 011)

Température ambiante: de -10 à +40 °C

Made exclusively for:
Tchibo GmbH, Überseering 18,
22297 Hamburg, Germany
www.tchibo.ch

Sous réserve de modifications techniques et esthétiques de l'article dues à l'amélioration des produits.



Élimination

L'article, son emballage et la batterie intégrée sont produits à partir de matériaux précieux pouvant être recyclés afin de réduire la quantité de déchets et de préserver l'environnement. Éliminez l'**emballage** selon les principes de la collecte sélective en séparant le papier, le carton et les emballages légers.



Les **appareils**, ainsi que les **piles, ordinaires ou rechargeables**, et les **batteries** signalés par ce symbole ne doivent pas être éliminés avec les ordures ménagères!

Vous êtes tenu par la législation d'éliminer les appareils en fin de vie en les séparant des ordures ménagères. Les appareils électriques contiennent des substances dangereuses qui peuvent nuire à l'environnement et à la santé en cas de stockage et d'élimination incorrects. Pour avoir des informations sur les centres de collecte où remettre les appareils en fin de vie, adressez-vous à votre municipalité. Les piles et batteries usagées doivent être remises aux centres de collecte de votre municipalité ou aux commerces spécialisés vendant des piles. Masquez les contacts des piles/batteries au lithium avec du ruban adhésif avant d'éliminer les piles/batteries.

Pour démonter la batterie, consultez le chapitre «Démonter / remplacer la batterie».

Référence: 700 010 (bâtons lumineux, lot de 2)
700 011 (bâtons lumineux, lot de 5)