

**Tchibo**

## 2 luminaires à LED multifonctions

fr Fiche produit

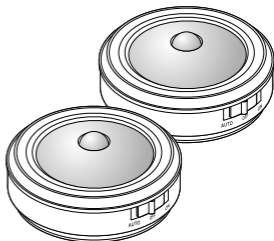

### Consignes de sécurité

- Les luminaires à LED multifonctions sont conçus pour être utilisés à l'intérieur, dans des locaux secs, comme lumière d'appoint pour faciliter l'orientation dans l'obscurité. Ils sont uniquement conçus à des fins de décoration pour l'usage domestique et ne sont pas adaptés pour éclairer une pièce.
- Tenez les emballages hors de portée des enfants. Il y a notamment risque d'étouffement!
- En cas d'ingestion, les piles peuvent entraîner une intoxication mortelle. Si une pile est ingérée, elle peut causer de graves lésions internes dans les 2 heures, susceptibles d'entraîner la mort. Gardez donc l'article et les piles neuves ou usagées hors de portée des enfants. Si vous suspectez que votre enfant ait pu avaler une pile ou l'introduire dans son corps d'une quelconque façon, consultez immédiatement un médecin.
- Il ne faut ni recharger, ni ouvrir, ni jeter au feu, ni court-circuiter les piles.
- Protégez les piles de toute chaleur excessive. Enlevez les piles de l'article lorsqu'elles sont usagées ou que vous n'utilisez pas l'article pendant un certain temps. Vous éviterez ainsi les détériorations pouvant résulter d'une pile qui a coulé.
- Remplacez toujours toutes les piles à la fois. N'utilisez pas de piles de type, de marque ou de capacité différents. Mettez les piles en place en respectant la polarité (+/-).
- Ne plongez jamais les luminaires à LED dans l'eau ou d'autres liquides.
- Ne regardez pas directement la lumière LED.

- Ne collez pas les luminaires à LED sur des surfaces sensibles qui pourraient être endommagées si vous voulez enlever les luminaires à LED.
- Ne collez rien sur le capteur de mouvement, ne le couvrez pas et ne le peignez pas.
- Les LED ont une très grande longévité et il n'est pas nécessaire de les remplacer. Plus encore, elles ne peuvent ni ne doivent être remplacées.
- Pour que les rubans adhésifs tesa® adhèrent bien à l'endroit voulu, la surface du support doit être suffisamment solide, propre, sèche, exempte de poussière et de graisse.

---

## Caractéristiques techniques

Modèle:	697 469
Piles:	2x 3 piles LR03 (AAA)/1,5V
Fonctionnement continu (avec un jeu de piles):	env. 60 heures
Arrêt automatique au bout de:	env. 30 secondes
Angle de détection:	env. 120°
Portée du détecteur:	3 m
Made exclusively for:	Tchibo GmbH, Überseering 18, 22297 Hamburg, Germany, <a href="http://www.tchibo.ch">www.tchibo.ch</a>



Sous réserve de modifications techniques et esthétiques de l'appareil dues à l'amélioration des produits.

---

## Élimination



Les **appareils** signalés par ce symbole, ainsi que les **piles**, ordinaires ou rechargeables, ou les **batteries** usagées, ne doivent pas être éliminés avec les ordures ménagères! Vous êtes tenu par la législation d'éliminer les appareils en fin de vie en les séparant des ordures ménagères, et de remettre les piles, ordinaires ou rechargeables, ou les batteries usagées aux centres de collecte de votre ville ou de votre commune ou aux commerces spécialisés vendant des piles. Les appareils électriques, les piles et les batteries contiennent des matières premières valorisables, mais aussi des substances dangereuses qui peuvent nuire à l'environnement et à la santé en cas de stockage et d'élimination incorrects.

## Mettre les piles en place

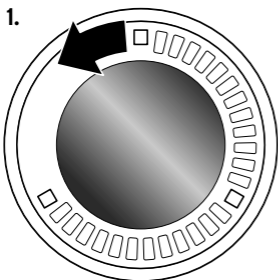

Dévissez le couvercle du compartiment à piles à l'arrière de l'article dans le sens inverse des aiguilles d'une montre et soulevez-le.

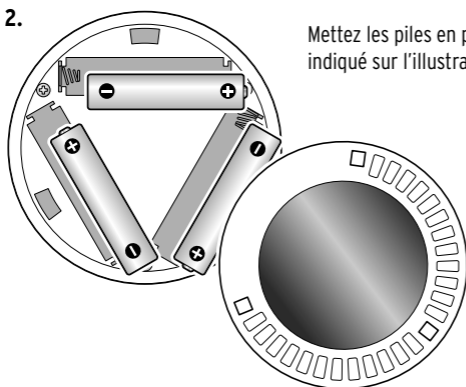

Mettez les piles en place comme indiqué sur l'illustration.

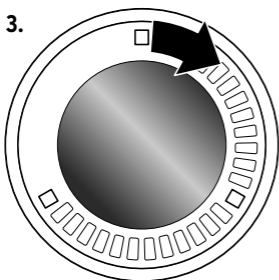

Remettez le couvercle du compartiment à piles en place et vissez-le à fond dans le sens des aiguilles d'une montre.



## Fixer le luminaire

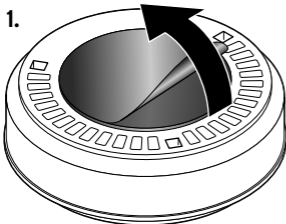

Retirez le film de protection de la surface adhésive à l'arrière de l'article.

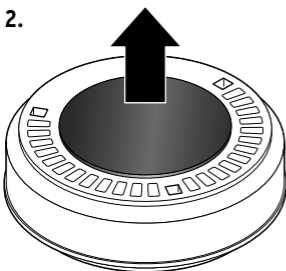

Fixez le luminaire à l'endroit voulu en appuyant fort.

---

## Utilisation

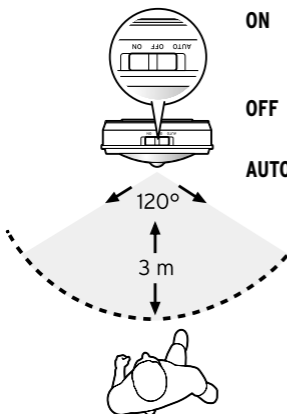

**ON** Pour allumer le luminaire de façon permanente, mettez le bouton en position **ON**.

**OFF** Pour éteindre le luminaire, mettez le bouton en position **OFF**.

**AUTO** Pour utiliser le détecteur de mouvement, mettez le bouton en position **AUTO**. Dans la pénombre ou l'obscurité, quand quelqu'un pénètre dans l'angle de détection du luminaire, celui-ci s'allume pendant env. 30 secondes, puis s'éteint automatiquement.